

Универзитет у Новом Саду, Факултет техничких наука

ОАС Софтверско инжењерство и информационе технологије

Организација података

# Динамичка расута организација датотеке

# Садржај

- **Увод**
- Прошириве расуте датотеке
- Ресурси

- Динамичка расута датотека (Mogin, 2008)
  - динамичко прилагођавање величине меморијског простора датотеке према броју слогова
    - метода трансформација вредности идентификатора у адресу независна од величине меморијског простора датотеке
  - применом трансформације вредности идентификатора слога у адресу добија се адреса бакета, у којем би тај слог требало да се налази
  - логичке везе између слогова нису меморисане, а слогови су у логичком погледу расути по меморијском простору датотеке

- Динамичке расуте датотеке (Mogin, 2008)
  - врсте динамичких расутих датотека – примери
    - динамичке расуте датотеке проширивог типа
      - прошириве расуте датотеке
    - динамичке расуте датотеке динамичког типа
    - динамичке расуте датотеке линеарног типа

# Увод

- Динамичке расуте датотеке (Mogin, 2008)
  - заједничке карактеристике динамичких расутих датотека проширивог, динамичког и линеарног типа
    - трансформација вредности кључа у адресу
      - метода трансформације не зависи од величине адресног простора датотеке и не мења се услед уписа или брисања слогова
      - **резултат трансформације  $rt$**  је резултат примене трансформације  $h$  на вредност кључа  $k$ 
        - у облику бинарног броја **максималне дужине  $d_{max}$**
      - **вредност трансформације  $vt$**  је водећих  $d$  битова резултата трансформације  $rt$ 
        - **дужина  $d$**  (дужина вредности трансформације) у опсегу  $[0, d_{max}]$
        - вредност трансформације  $vt$  се употребљава при утврђивању адресе бакета који одговара посматраном слогу

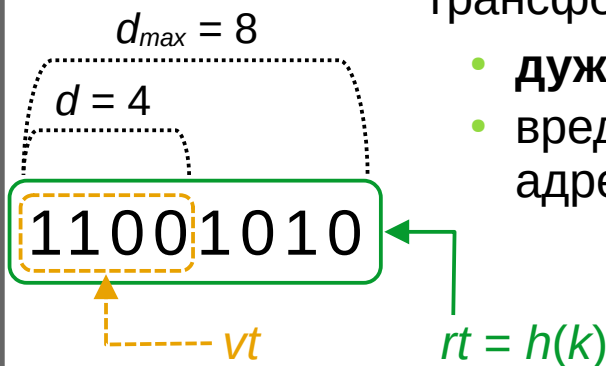

- Динамичке расуте датотеке (Mogin, 2008)
  - заједничке карактеристике динамичких расутих датотека проширивог, динамичког и линеарног типа
    - динамичка природа
      - дужина  $d$  и број бакета  $B$  се динамички мењају заједно с променом величине датотеке током њеног постојања

# Садржај

- Увод
- **Прошириве расуте датотеке**
- Ресурси

# Прошириве расуте датотеке

- Прошириве расуте датотеке (Mogin, 2008)
  - једна врста динамичких расутих датотека
  - сложена структура
    - два дела
      - адресар
        - подаци о начину распоређивања слогова по бакетима
      - зона података
        - слогови организовани по бакетима
    - два дела бивају имплементирани као две засебне датотеке

# Прошириве расуте датотеке

- Адресар (Mogin, 2008)
  - помоћна структура података
    - служи као индекс за приступање бакетима, који се налазе у зони података
      - обично релативно малих димензија
        - може бити у целости у оперативној меморији током рада над датотеком
    - најчешће линеарне врсте

# Прошириве расуте датотеке

- Адресар <sup>(Mogin, 2008)</sup>

- структура адресара

- низ показивача који садржи адресе бакета

- дужина низа  $2^d$  ( $d \geq 0, 2^d \geq B$ )

$$d = \lceil \log_2 B \rceil$$

- $d$  – број водећих битова резултата трансформације (дужина вредности трансформације)

- $B$  – број актуелних бакета у зони података

- могуће вредности трансформације за актуелно  $d$  служе као индекси низа

- адресе бакета су елементи низа

- помоћна поља

- поље за дужину  $d$

- поље за фактор бакетирања  $b$

00	$A_1$
01	$A_4$
10	$A_2$
11	$A_3$

$d$	2
-----	---

пример  
адресара

$b$	5
-----	---

# Прошириве расуте датотеке

- Адресар <sup>(Mogin, 2008)</sup>

- структура адресара

- низ показивача од  $2^d$  елемената може бити дат као стабло

- комплетно бинарно стабло висине  $h = d + 1$

- листови садрже адресе бакета

- ивицама придружени бројеви из скупа  $\{0, 1\}$

- путу од корена до листа одговара низ бројева придружених ивицама на том путу

- низ бројева одговара индексу низа показивача

пример стабла за  
низ показивача

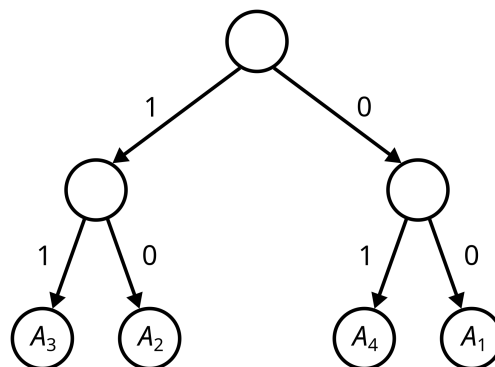

00	A <sub>1</sub>
01	A <sub>4</sub>
10	A <sub>2</sub>
11	A <sub>3</sub>

$d$  2

пример  
адресара

$b$  5

# Прошириве расуте датотеке

- Зона података <sup>(Mogin, 2008)</sup>

- структура зоне података

- $B$  бакета

- структура бакета

- заглавље

- поље за **локалну дужину**  $d'$  (локална дужина вредности трансформације) у опсегу  $[0, d]$ 
  - $d'$  је број водећих битава вредности трансформације  $vt$  који као низ морају бити исти за све слоге у бакету

- поље за број актуелних слогова у бакету  $m$

- $b$  локација за слоге

- барем један слог је присутан

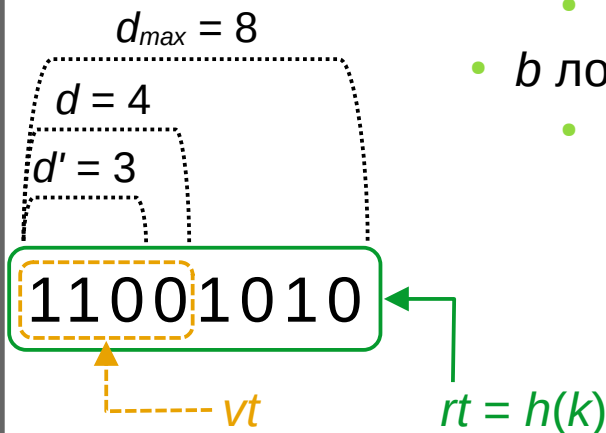

пример структуре бакета

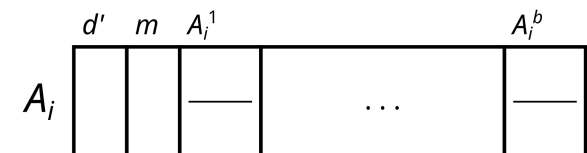

# Прошириве расуте датотеке

- Адресирање (Mogin, 2008)
  - добављање адресе одговарајућег бакета из низа показивача у адресару на основу дате вредности кључа
    - ако  $d = 0$ 
      - низ показивача има само један елемент и читавањем тог елемента добија се адреса бакета
        - вредност кључа и његово трансформисање нису битни
    - ако  $d > 0$ 
      - вредност трансформације  $vt$  дужине  $d$  користи се као индекс према којем треба приступити одговарајућем елементу низа показивача ради добављања адресе бакета
        - вредност трансформације  $vt$  дужине  $d$  бива генерисана на основу вредности кључа

# Прошириве расуте датотеке

- Адресирање <sup>(Mogin, 2008)</sup>
  - локална дужина  $d'$  (локална дужина вредности трансформације) може варирати по бакетима
    - случај  $d' = d$  за појединачни бакет  $t$ 
      - вредност трансформације  $vt$  дужине  $d$  је иста за сваки слог бакета  $t$
      - адреса бакета  $t$  се јавља тачно једном у низу показивача у адресару
      - ако  $d > 0$  и  $d' > 0$ 
        - вредности трансформације  $vt$  за слоге бакета  $t$  су исте као вредност трансформације која представља индекс оног елемента у низа показивача у адресару у којем је адреса бакета  $t$
      - ако  $d = 0$  и  $d' = 0$ 
        - трансформисање вредности кључа за слоге бакета  $t$  није битно
        - низ показивача у адресару има само један елемент

# Прошириве расуте датотеке

- Адресирање (Mogin, 2008)
  - локална дужина  $d'$  (локална дужина вредности трансформације) може варирати по бакетима
    - случај  $d' < d$  за појединачни бакет  $t$ 
      - за све слоге бакета  $t$  низ од  $d'$  водећих битова вредности трансформације  $vt$  је исти, док низ од преосталих  $d - d'$  битова може варирати
      - у низу показивача у адресару,  $2^{d-d'}$  суседних елемената чији индекси се слажу по  $d'$  водећих битова вредности трансформације  $vt$  садржи адресу бакета  $t$

# Прошириве расуте датотеке

- Адресирање

- пример

- адресар
  - вредност трансформације  $vt$  има дужину  $d = 2$ 
    - $vt \in \{00, 01, 10, 11\}$
  - низ показивача од  $2^d = 4$  елемента
    - $vt$  као индекс у низу показивача
- зона података
  - фактор бакетирања  $b = 5$
  - постоје  $B = 3$  бакета
    - бакети  $A_1, A_2, A_3$
  - постоји  $N = 9$  слогова
- основна структура слога
  - вредност кључа (цео број)
  - вредности некључних обележја

АДРЕСАР

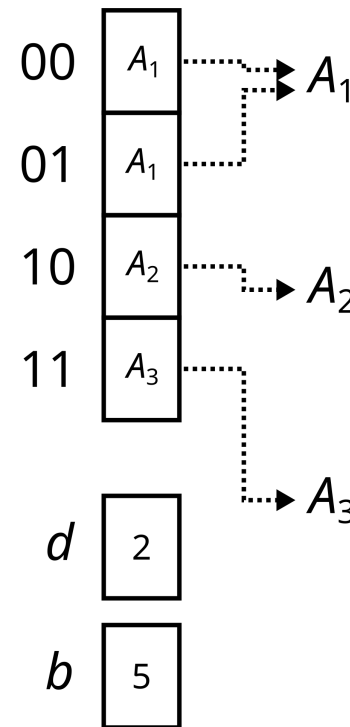

ЗОНА ПОДАТАКА

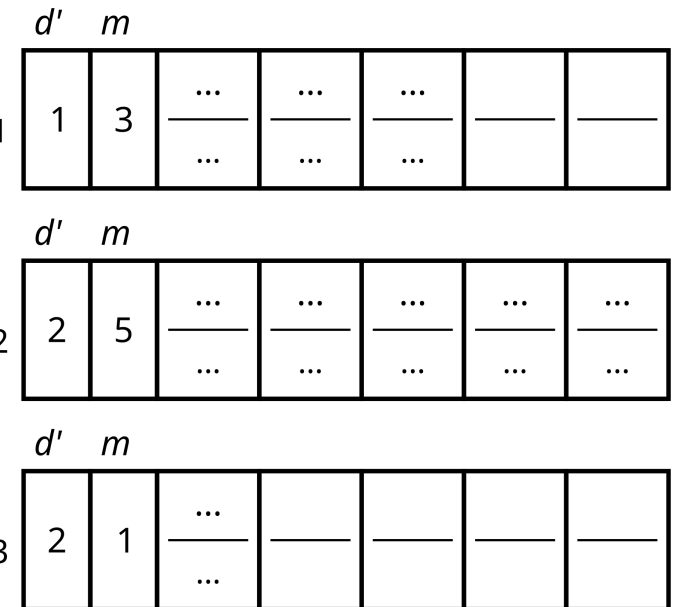

# Прошириве расуте датотеке

- Адресирање

- пример

- бакет  $A_1$  садржи  $m = 3$  слога
  - садржани слогови се слажу по  $d' = 1$  водећем биту од  $vt$  (низ **0**)
  - адреса на  $2^{d-d'} = 2$  места у адресару
    - индекси **00** и **01**
- бакет  $A_2$  садржи  $m = 5$  слогова
  - садржани слогови се слажу по  $d' = 2$  водећа бита од  $vt$  (низ **10**)
  - адреса на  $2^{d-d'} = 1$  месту у адресару
    - индекс **10**
- бакет  $A_3$  садржи  $m = 1$  слог
  - садржани слогови се слажу по  $d' = 2$  водећа бита од  $vt$  (низ **11**)
  - адреса на  $2^{d-d'} = 1$  месту у адресару
    - индекс **11**

## АДРЕСАР

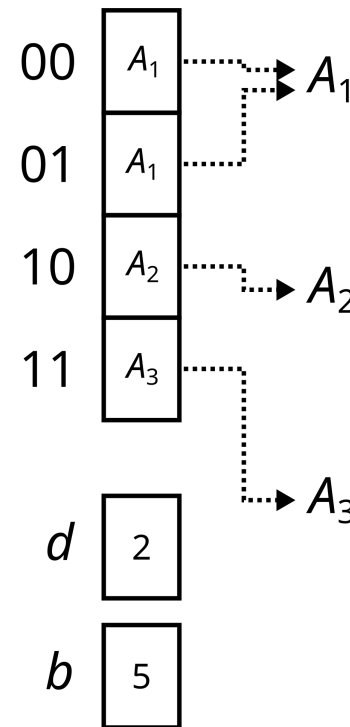

## ЗОНА ПОДАТАКА

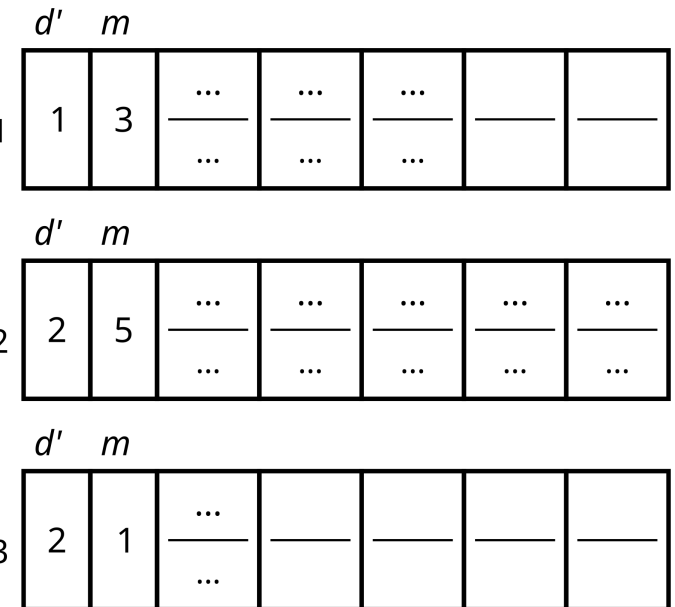

# Прошириве расуте датотеке

- Генерисање вредности трансформације <sup>(Mogin, 2008)</sup>
  - кораци у добијању вредности трансформације  $vt$ 
    - 1) израчунавање резултата трансформације  $rt$  применом нетривијалне трансформације  $h$  на вредност кључа  $k$
    - 2) за резултат трансформације  $rt$  дужине  $d_{max}$  редослед бинарних позиција бива инвертован
    - 3) вредност трансформације  $vt$  добија се издвајањем  $d$  водећих битова из резултата трансформације с инвертованим позицијама

# Прошириве расуте датотеке

- Генерисање вредности трансформације (Mogin, 2008)
  - пројектантске мере
    - избор трансформације  $h$ 
      - тривијална трансформација није погодна јер може бити релативно слабија равномерност расподеле вредности трансформације
      - примена неке нетривијалне трансформације
        - примена неке методе за генерисање псеудослучајних бројева, при чему треба постићи да низ генерисан за вредности кључа има што равномернију расподелу вредности
      - критеријум – циљ да за случај највећег могућег броја бакета буде могуће смештање  $v^p$  слогова са свим могућим вредностима кључа
$$bT \geq v^p$$
        - $T$  – број могућих резултата трансформације
      - максимална дужина вредности трансформације  $d_{max}$ 
$$d_{max} = \lceil \log_2 T \rceil$$

# Прошириве расуте датотеке

- Генерисање вредности трансформације (Mogin, 2008)
  - пројектантске мере
    - инвертовање позиција резултата трансформације
      - треба постићи да низ генерисан за вредности кључа има што равномернију расподелу вредности
      - резултат трансформације  $rt$  је дужине  $d_{max}$  али се може десити да неки од бинарних бројева дужине  $d_{max}$  не одговара ниједном од могућих резултата трансформација јер важи неједнакост  $2^{d_{max}} \geq T$ 
        - горњи опсег бинарних бројева дужине  $d_{max}$  можда недостижан  $[T, 2^{d_{max}} - 1]$
        - водећи бит од  $rt$  може имати већу вероватноћу да буде 0 него 1, а за нулти бит очекивана практично равномерна расподела
      - редослед бинарних позиција резултата трансформације  $rt$  бива инвертован, па битови за вредност трансформације  $vt$  бивају одабирани с оне стране  $rt$  с очекивано равномернијом расподелом

# Прошириве расуте датотеке

- Генерисање вредности трансформације (Mogin, 2008)

- пројектантске мере

- инвертовање позиција резултата трансформације

- пример анализе погодности примене инвертовања позиција

- број могућих резултата трансформације  $T = 10$

- генерисани бројеви имају равномерну расподелу

- резултат трансформације  $rt \in [0, 9]$

- резултат трансформације је бинарни број максималне дужине  $d_{max}$

$$d_{max} = \lceil \log_2 T \rceil = \lceil \log_2 10 \rceil = 4$$

- недостижни горњи опсег  $[T, 2^{d_{max}} - 1] = [10, 15]$

водећи бит

- вероватноћа да 0: 80%
- вероватноћа да 1: 20%

нулти бит

- вероватноћа да 0: 50%
- вероватноћа да 1: 50%

		rt
0:	0000	8: 1000
1:	0001	9: 1001
2:	0010	<del>10: 1010</del>
3:	0011	<del>11: 1011</del>
4:	0100	<del>12: 1100</del>
5:	0101	<del>13: 1101</del>
6:	0110	<del>14: 1110</del>
7:	0111	<del>15: 1111</del>

# Прошириве расуте датотеке

- Генерисање вредности трансформације

- пример

- вредности кључа из опсега од 0 до 199 ( $v = 10, p = 3$ )
    - фактор бакетирања  $b = 7$
    - трансформација  $h$  с бројем могућих резултата  $T = 149$   
 $h(k(S)) = 1 + k(S) \pmod{149}$ 
      - максимална дужина вредности трансформације  $d_{max}$   
 $d_{max} = \lceil \log_2 T \rceil = \lceil \log_2 149 \rceil = 8$
    - рачунање вредности трансформације

$k(S)$	1	23	43	72	154	199
$h(k(S))$	$2_{10}$	$24_{10}$	$44_{10}$	$73_{10}$	$6_{10}$	$51_{10}$
	$00000010_2$	$00011000_2$	$00101100_2$	$01001001_2$	$00000110_2$	$00110011_2$
$vt$ за $d = 8$	01000000	00011000	00110100	10010010	01100000	11001100
$vt$ за $d = 2$	01	00	00	10	01	11

# Прошириве расуте датотеке

- **Формирање** (Mogin, 2008)
  - формирање на основу садржаја улазне серијске датотеке
    - слогови улазне датотеке редом бивају читани и за сваки слог бива покушано смештање у расуту датотеку
      - за учитани слог улазне датотеке адреса одговарајућег бакета бива добављена из низа показивача у адресару расуте датотеке
      - одговарајући бакет бива учитан из расуте датотеке и, ако у том бакету не постоји слог који има исту вредност кључа као учитани слог, прелази се на упис учитаног слога у тај бакет
        - упису претходи неуспешно тражење
    - три карактеристична случаја уписа слога у бакет
      - **1) прост упис**
      - **2) упис с дељењем бакета и проширењем низа показивача**
      - **3) упис с дељењем бакета и без проширења низа показивача**

# Прошириве расуте датотеке

- **Формирање** (Mogin, 2008)
  - 1) прост упис  
(када  $m < b$ )
    - слог бива уписан у прву слободну локацију у бакету
    - $m$  бива увећано за 1
    - специјални случај
      - када  $d = 0$ , што важи на почетку формирања
        - низ показивача има само један елемент, који представља адресу јединог бакета у зони података
        - за једини бакет важи  $d' = 0$
        - трансформисање вредности кључа слога није битно
          - слог бива смештен у једини бакет уз увећање  $m$  за 1

пример  
простог уписа

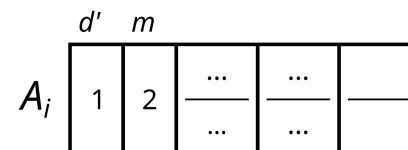
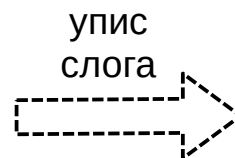
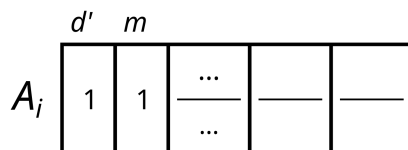

# Прошириве расуте датотеке

- **Формирање** (Mogin, 2008)
  - 2) упис с дељењем бакета и проширењем низа показивача (када  $m = b$  и  $d' = d$ )
    - почетно стање
      - посматрани бакет је пун
      - адреса посматраног бакета је на једном месту у низу показивача
      - вредност трансформације  $vt$  дужине  $d$  је иста и за све слоге посматраног бакета и за нови слог (укупно  $m + 1$  таквих слогова)
    - основна намера
      - потребан је нови бакет
        - ради обезбеђења места за смештање  $m + 1$  слогова, при чему би део слогова био у посматраном а део у новом бакету
      - потребна је примена вредности трансформације веће дужине
        - ради разврставања  $m + 1$  слогова у две непразне групе
        - неопходно је проширење низа показивача

# Прошириве расуте датотеке

- **Формирање** (Mogin, 2008)
  - 2) упис с дељењем бакета и проширењем низа показивача (када  $m = b$  и  $d' = d$ )
    - основни кораци – проширење низа показивача
      - $d$  бива увећано за 1 и дужина низа показивача бива удвостручена
      - нови низ показивача имаће двоструко више елемената
      - сваки елемент старог низа показивача биће на два индекса присутан у новом низу показивача
        - један нови индекс је стари индекс елемента продужен с 0
        - други нови индекс је стари индекс елемента продужен с 1

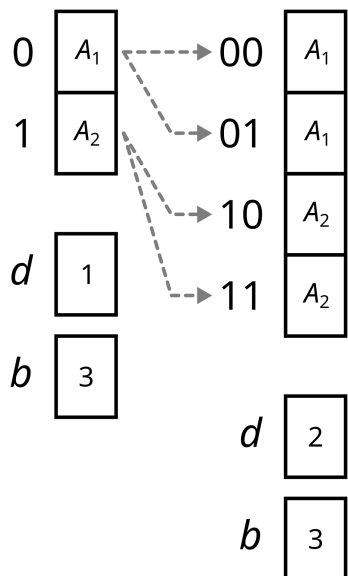

пример удвостручења  
дужине низа показивача

# Прошириве расуте датотеке

- **Формирање** (Mogin, 2008)
  - 2) упис с дељењем бакета и проширењем низа показивача (када  $m = b$  и  $d' = d$ )
    - основни кораци – дељење бакета
      - $t^p$  је посматрани бакет (пуни бакет), на који из новог низа показивача показују показивачи  $p_0$  и  $p_1$ , а  $t^n$  је нови бакет
      - бакет  $t^p$  бива подељен
        - у бакет  $t^p$  бивају смештени они од  $m + 1$  слогова за које је нулти бит 0 у вредности трансформације увећане дужине
        - у бакет  $t^n$  бивају смештени они од  $m + 1$  слогова за које је нулти бит 1 у вредности трансформације увећане дужине
      - показивач  $p_1$  бива промењен да показује на бакет  $t^n$
      - у бакетима  $t^p$  и  $t^n$ , вредност  $d'$  бива постављена на нову вредност  $d$  а вредност  $m$  одговара броју актуелних слогова у бакету
      - за сваки од бакета осим за бакете  $t^p$  и  $t^n$  важи да на њега показују бар два показивача и да је задовољена неједнакост  $d' < d$

# Прошириве расуте датотеке

- Формирање

- 2) упис с дељењем бакета и проширењем низа показивача (када  $m = b$  и  $d' = d$ )

- пример

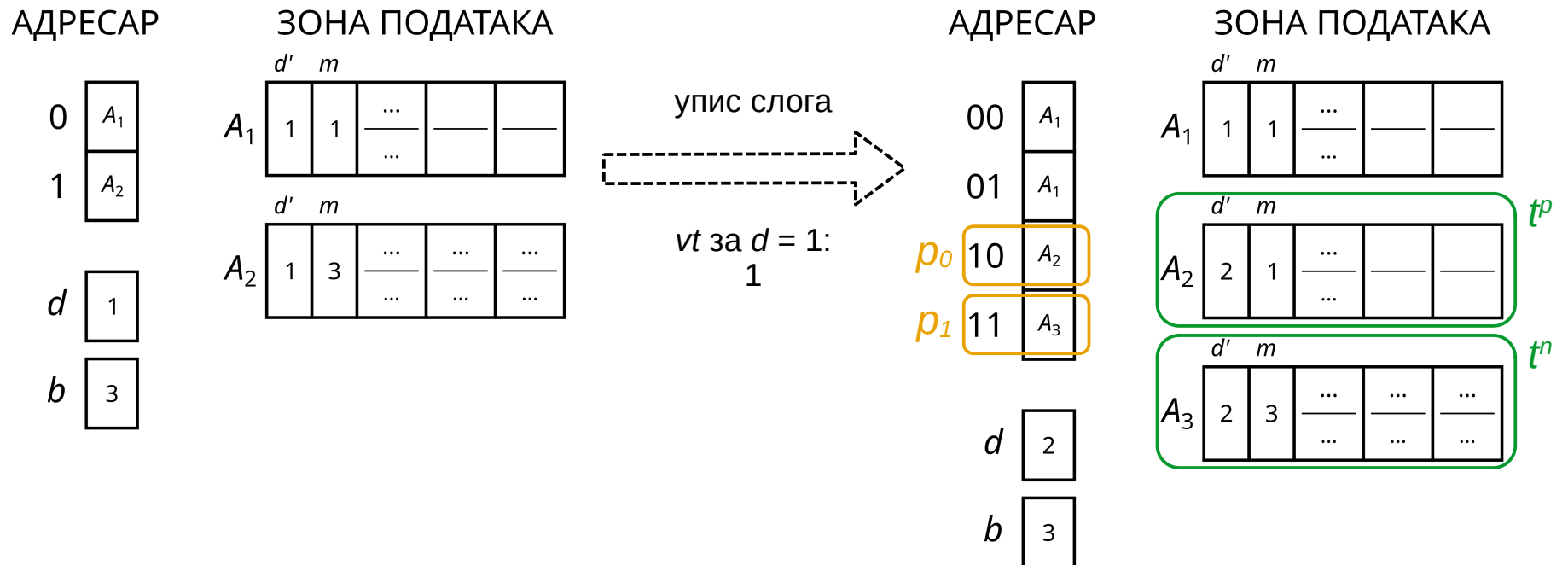

# Прошириве расуте датотеке

- **Формирање** (Mogin, 2008)
  - 2) упис с дељењем бакета и проширењем низа показивача (када  $m = b$  и  $d' = d$ )
    - додатни кораци – вишекратно дељење бакета
      - након увећања  $d$  и проширења низа показивача, може се десити да  $m + 1$  слогова и даље одговара само једном бакету и да нема места за нови слог, те треба покушати с настављањем поступка уписа
        - додатни покушаји уписа
          - покушај уписа по узору на основне кораке
      - потребно је постепено увећавати  $d$  и проширивати низ показивача, а уз то треба и стално покушавати распоређивање  $m + 1$  слогова у два бакета
      - распоређивање  $m + 1$  слогова у два бакета може бити успешно када постоји бар један слог којем одговара другачији бакет у односу на остале слокове

# Прошириве расуте датотеке

- **Формирање** (Mogin, 2008)
  - 2) упис с дељењем бакета и проширењем низа показивача (када  $m = b$  и  $d' = d$ )
    - додатни кораци – вишекратно дељење бакета
      - након успешног распоређивања слогова, додатни покушаји уписа нису потребни
      - при сваком неуспешном распоређивању слогова, један од бакета остаје празан
        - празни бакети не бивају меморисани, а показивачи који би требало да показују на њих имају специјалну вредност (\*)
      - могућност извођења уписа
        - ако је датотека добро испројектована, упис може бити изведен
        - ако би у одговарајућем скупу синонима било више од  $b$  слогова и у случају примене вредности трансформације максималне дужине  $d = d_{max}$ , нови слог не би могао бити уписан
          - не постоји подршка за прекорачиоце

# Прошириве расуте датотеке

- **Формирање** (Mogin, 2008)
  - 3) упис с дељењем бакета и без проширења низа показивача (када  $m = b$  и  $d' < d$ )
    - почетно стање
      - посматрани бакет је пун
      - адреса посматраног бакета је на  $2^{d-d'}$  места у низу показивача
      - низ водећих  $d'$  битова вредности трансформације је исти и за све слоге посматраног бакета и за нови слог (укупно  $m + 1$  таквих слогова)
    - основна намера
      - потребан је нови бакет
        - ради обезбеђења места за смештање  $m + 1$  слогова, при чему би део слогова био у посматраном а део у новом бакету
      - потребно је увећање локалне дужине вредности трансформације  $d'$ 
        - ради разврставања  $m + 1$  слогова у две непразне групе

# Прошириве расуте датотеке

- **Формирање** (Mogin, 2008)
  - 3) упис с дељењем бакета и без проширења низа показивача (када  $m = b$  и  $d' < d$ )
    - основни кораци – примена већег броја водећих битова вредности трансформације
      - потребно је посматрати водећих  $d' + 1$  битова вредности трансформације
        - како важи  $d' < d$ , нема увећања  $d$  и нема удвостручења дужине низа показивача

# Прошириве расуте датотеке

- **Формирање** (Mogin, 2008)
  - 3) упис с дељењем бакета и без проширења низа показивача (када  $m = b$  и  $d' < d$ )
    - основни кораци – дељење бакета
      - $t^p$  је посматрани бакет (пуни бакет), а  $t^n$  је нови бакет
      - бакет  $t^p$  бива подељен
        - у бакет  $t^p$  бивају смештени они од  $m + 1$  слогова за које је нулти бит 0 у низу водећих  $d' + 1$  битова вредности трансформације
        - у бакет  $t^n$  бивају смештени они од  $m + 1$  слогова за које је нулти бит 1 у низу водећих  $d' + 1$  битова вредности трансформације
      - на сваки од бакета  $t^p$  и  $t^n$  показује половина од првобитних  $2^{d-d'}$  показивача
        - индекси показивача на бакет  $t^p$  имају бит 0 на позицији  $d - d' - 1$
        - индекси показивача на бакет  $t^n$  имају бит 1 на позицији  $d - d' - 1$
      - у бакетима  $t^p$  и  $t^n$ , вредност  $d'$  бива увећана за 1 а вредност  $m$  одговара броју актуелних слогова у бакету

# Прошириве расуте датотеке

- Формирање

- 3) упис с дељењем бакета и без проширења низа показивача (када  $m = b$  и  $d' < d$ )

- пример

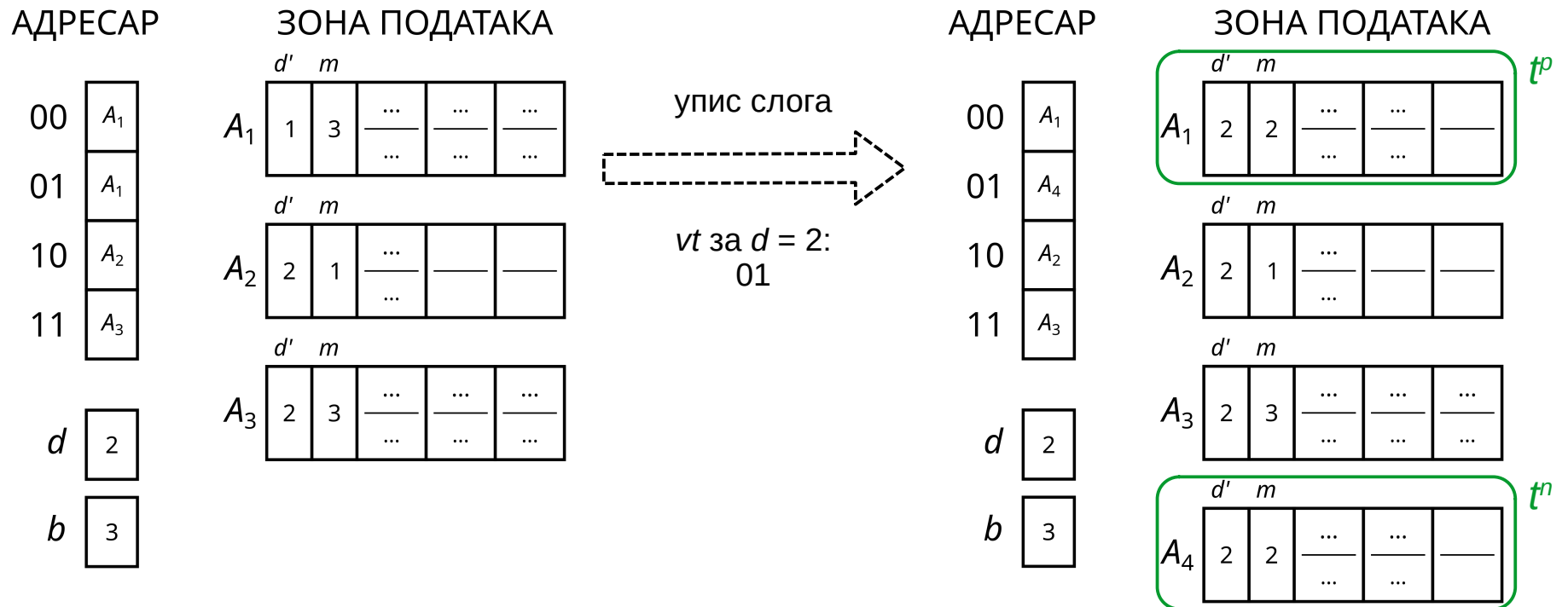

# Прошириве расуте датотеке

- **Формирање** (Mogin, 2008)
  - 3) упис с дељењем бакета и без проширења низа показивача (када  $m = b$  и  $d' < d$ )
    - додатни кораци – вишекратно дељење бакета
      - након примене већег броја водећих битова вредности трансформације, може се десити да  $m + 1$  слогова и даље одговара само једном бакету и да нема места за нови слог, те треба покушати с настављањем поступка уписа
        - додатни покушаји уписа
          - ако на почетку покушаја важи  $d' < d$ 
            - покушај уписа по узору на основне кораке уписа с дељењем бакета и без проширења низа показивача
          - ако на почетку покушаја важи  $d' = d$ 
            - покушај уписа по узору на основне кораке уписа с дељењем бакета и проширењем низа показивача

# Прошириве расуте датотеке

- **Формирање** (Mogin, 2008)
  - 3) упис с дељењем бакета и без проширења низа показивача (када  $m = b$  и  $d' < d$ )
    - додатни кораци – вишекратно дељење бакета
      - потребно је постепено увећавати  $d'$ , а уз то треба и стално покушавати распоређивање  $m + 1$  слогова у два бакета
        - у ситуацији када пре увећања  $d'$  важи  $d' = d$ , онда увећање  $d'$  подразумева и увећање  $d$  и проширење низа показивача
      - распоређивање  $m + 1$  слогова у два бакета може бити успешно када постоји бар један слог којем одговара другачији бакет у односу на остале слокове

# Прошириве расуте датотеке

- **Формирање** (Mogin, 2008)
  - 3) упис с дељењем бакета и без проширења низа показивача (када  $m = b$  и  $d' < d$ )
    - додатни кораци – вишекратно дељење бакета
      - након успешног распоређивања слогова, додатни покушаји уписа нису потребни
      - при сваком неуспешном распоређивању слогова, један од бакета остаје празан
        - празни бакети не бивају меморисани, а показивачи који би требало да показују на њих имају специјалну вредност (\*)
      - могућност извођења уписа
        - ако је датотека добро испројектована, упис може бити изведен
        - ако би у одговарајућем скупу синонима било више од  $b$  слогова и у случају примене вредности трансформације максималне дужине  $d = d_{max}$ , нови слог не би могао бити уписан
          - не постоји подршка за прекорачиоце

# Прошириве расуте датотеке

- **Формирање**

- пример – улазна серијска датотека

- датотека је блокирана
  - фактор блокирања  $f = 5$
- постоје укупно  $B^{ser} = 2$  блока
  - блокови  $A_1, A_2$
- постоји  $N^{ser} = 9$  слогова
  - 9 обичних слогова
    - слогови  $S_1, \dots, S_9$
  - + 1 специјални слог – за крај (\*)
- структура слога
  - вредност кључа (цео број)
  - вредности некључних обележја
    - $n(S_i)$ ,  $i$  је ознака слога

## СЕРИЈСКА ДАТОТЕКА

$A_1$	18	74	45	7	54
	$n(S_1)$	$n(S_2)$	$n(S_3)$	$n(S_4)$	$n(S_5)$

$A_2$	98	28	87	82	*
	$n(S_6)$	$n(S_7)$	$n(S_8)$	$n(S_9)$	

# Прошириве расуте датотеке

- Формирање

- пример – пројектовање

- вредности кључа из опсега од 0 до 99 ( $v = 10, p = 2$ )
    - фактор бакетирања  $b = 3$
    - трансформација  $h$  с бројем могућих резултата  $T = 59$   
 $h(k(S)) = 1 + k(S) \pmod{59}$ 
      - максимална дужина вредности трансформације  $d_{max}$   
 $d_{max} = \lceil \log_2 T \rceil = \lceil \log_2 59 \rceil = 6$

# Прошириве расуте датотеке

- Формирање

- пример – генерисање вредности трансформације

$k(S)$	18	74	45	7	54	98	28	87	82
$h(k(S))$	$19_{10}$	$16_{10}$	$46_{10}$	$8_{10}$	$55_{10}$	$40_{10}$	$29_{10}$	$29_{10}$	$24_{10}$
	$010011_2$	$010000_2$	$101110_2$	$001000_2$	$110111_2$	$101000_2$	$011101_2$	$011101_2$	$011000_2$
$vt$ за $d = 6$	110010	000010	011101	000100	111011	000101	101110	101110	000110
$vt$ за $d = 4$	1100	0000	0111	0001	1110	0001	1011	1011	0001

$$h(k(S)) = 1 + k(S) \pmod{59}$$

$$d_{max} = \lceil \log_2 T \rceil = \lceil \log_2 59 \rceil = 6$$

# Прошириве расуте датотеке

- Формирање
  - пример – корак 1

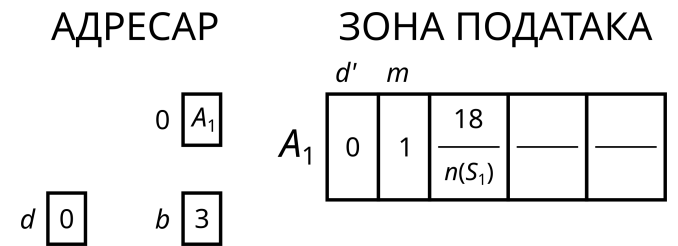
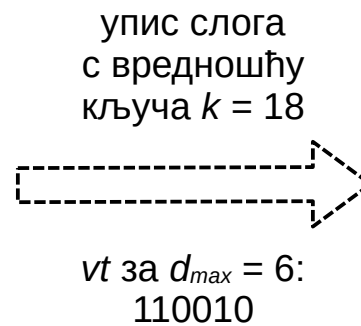

# Прошириве расуте датотеке

- Формирање

- пример – корак 2

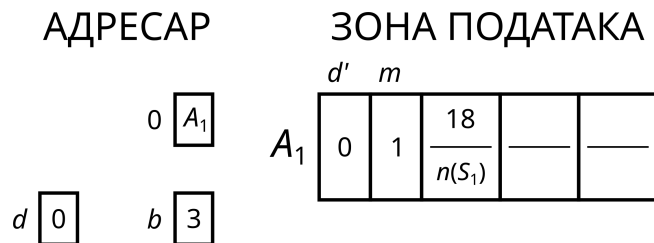

упис слога  
с вредношћу  
кључа  $k = 74$

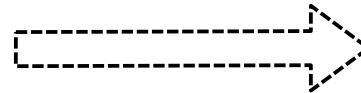

$vt$  за  $d_{max} = 6$ :  
000010

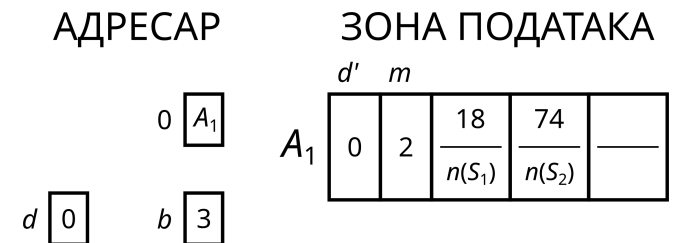

# Прошириве расуте датотеке

- Формирање
  - пример – корак 3

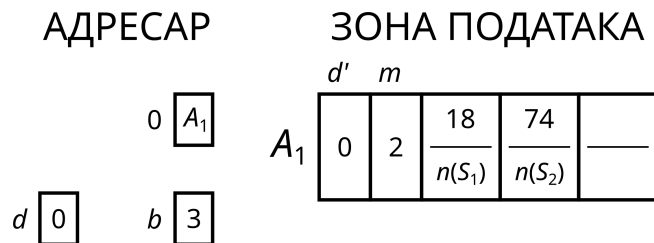

упис слога  
с вредношћу  
кључа  $k = 45$

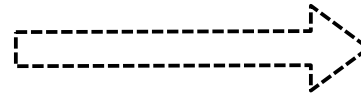

$vt$  за  $d_{max} = 6$ :  
011101

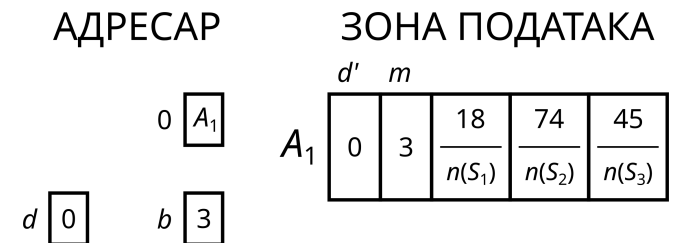

# Прошириве расуте датотеке

- Формирање
  - пример – корак 4

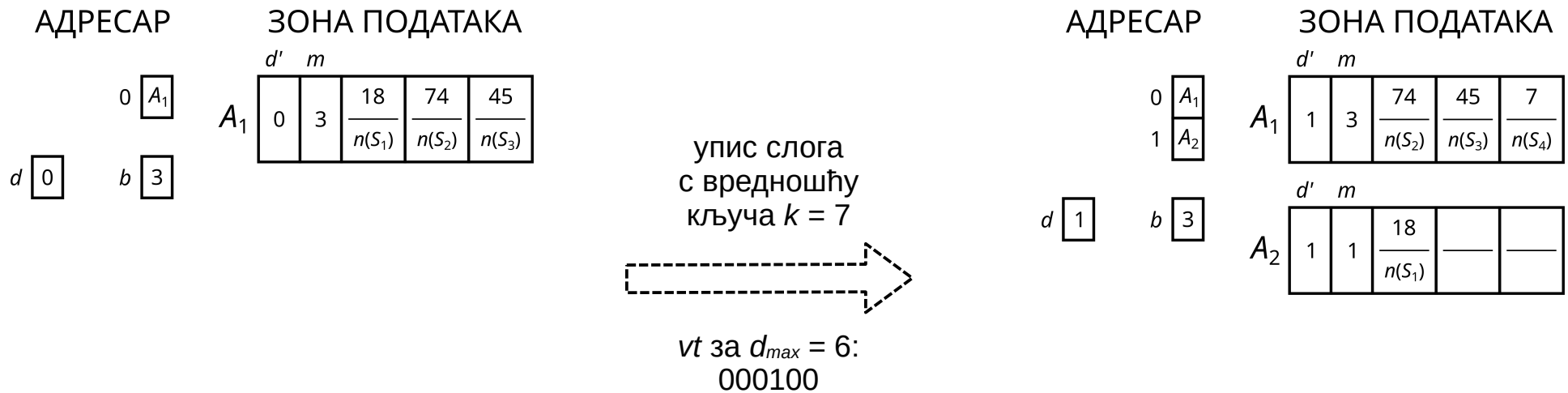

# Прошириве расуте датотеке

- Формирање
  - пример – корак 5

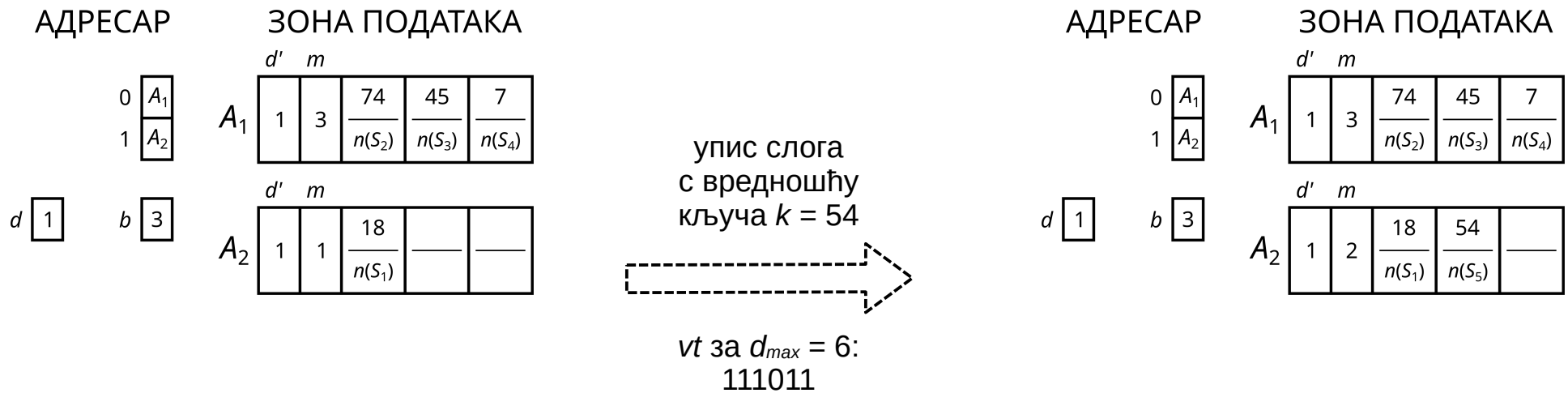

# Прошириве расуте датотеке

- Формирање
  - пример – корак 6

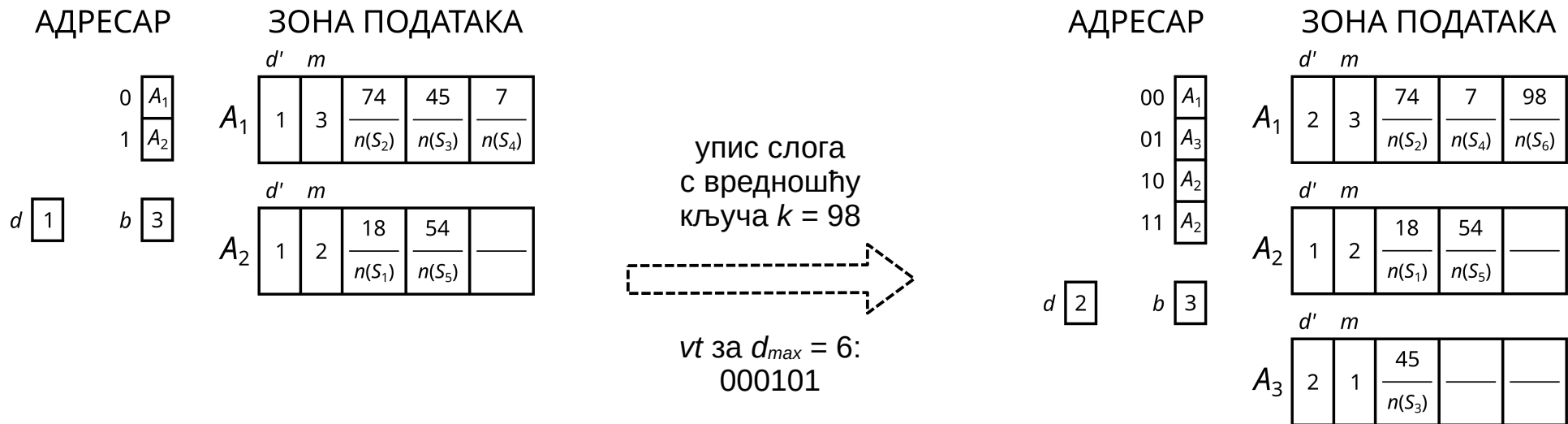

# Прошириве расуте датотеке

- Формирање
  - пример – корак 7

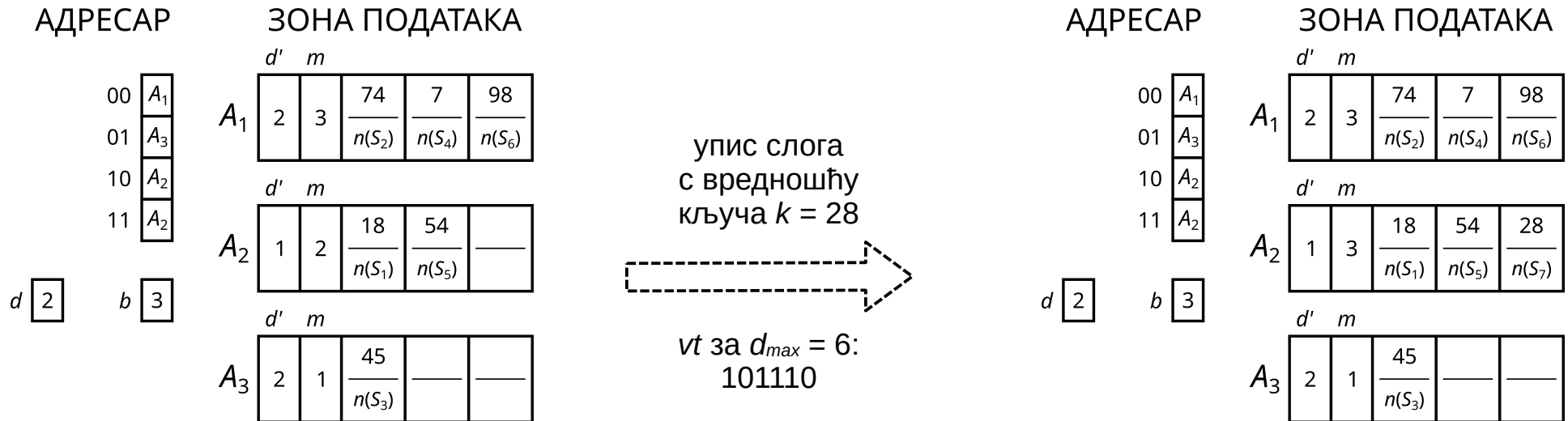

# Прошириве расуте датотеке

- Формирање
  - пример – корак 8

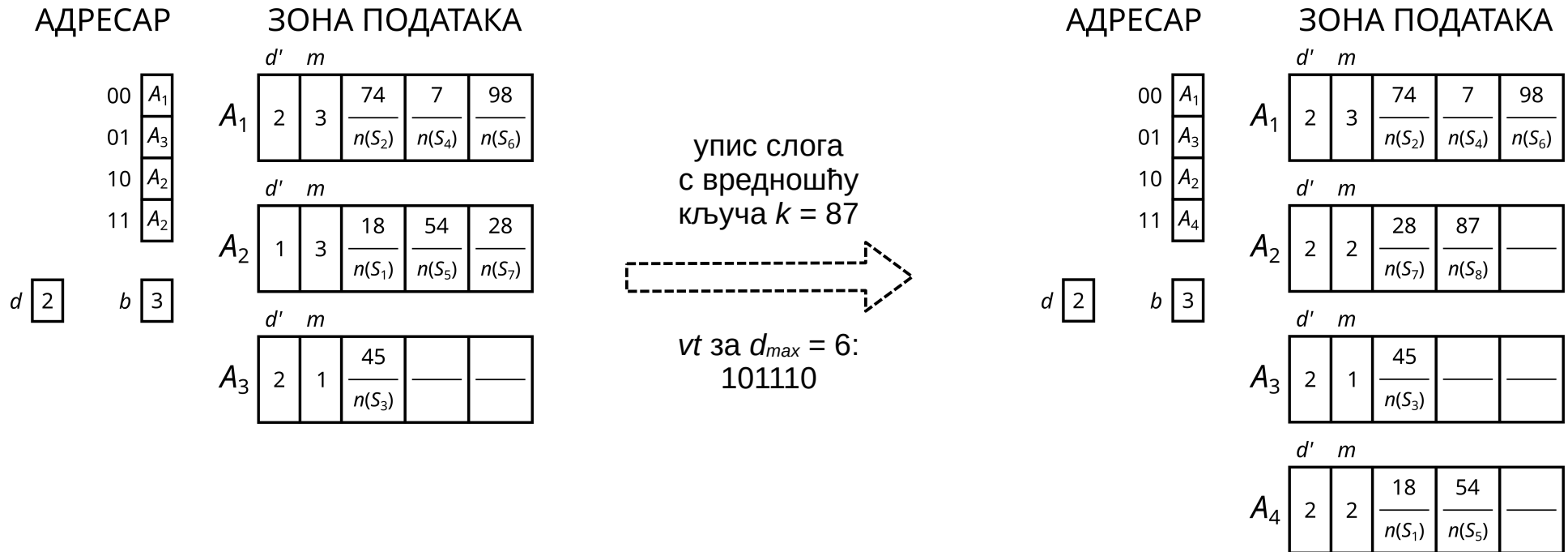

# Прошириве расуте датотеке

- Формирање

- пример – корак 9

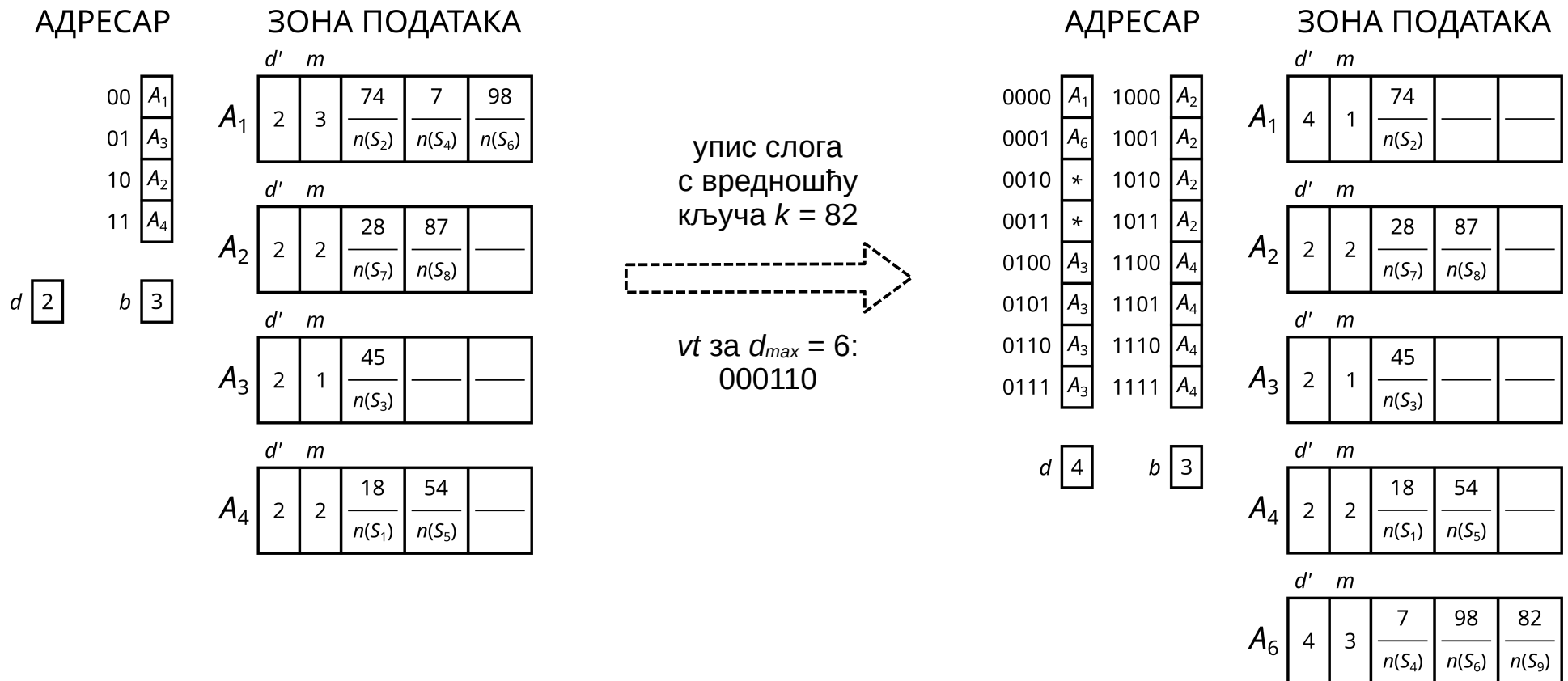

# Прошириве расуте датотеке

- Тражење (Mogin, 2008)
  - над вредношћу кључа бива примењена трансформација  $h$  и након примене одговарајућих корака бива формирана вредност трансформације
    - долази до генерисања вредности трансформације
  - у низу показивача у адресару бива на основу вредности трансформације дужине  $d$  пронађена адреса одговарајућег бакета
  - ако тражени слог постоји у бакету на пронађеној адреси, тражење се завршава успешно
  - ако тражени слог не постоји у бакету на пронађеној адреси, тражење се завршава неуспешно

# Прошириве расуте датотеке

- Тражење – перформансе (Mogin, 2008)
  - број приступа за тражење  $R$  (и за успешно и за неуспешно тражење)
    - уз претпоставку да је адресар у оперативној меморији  
 $R=1$ 
      - случај када је одговарајући бакет већ у баферу у оперативној меморији  
 $R=0$

# Прошириве расуте датотеке

- Обрада (Mogin, 2008)
  - проширива расута датотека у улози водеће датотеке
    - непогодност за употребу у улози основне (прве) водеће датотеке
    - не може бити водећа у режиму редоследне обраде
      - логичке везе између слогова нису меморисане
    - може бити водећа у режиму директне обраде
  - проширива расута датотека у улози обрађиване датотеке
    - може бити обрађивана у режиму редоследне обраде
    - може бити обрађивана у режиму директне обраде

# Прошириве расуте датотеке

- Обрада – перформансе (Mogin, 2008)
  - проширива расута датотека у улози обрађиване датотеке
    - укупни број приступа обрађиваној проширивој расутој датотеци

$R_{uk}$

$$R_{uk} = N_v^u + N_v^n$$

- исто и у режиму редоследне и у режиму директне обраде
- број приступа за тражење слога, уз претпоставку да је адресар у оперативној меморији

$$R = 1$$

- водећа датотека садржи  $N_v$  слогова

$$N_v = N_v^u + N_v^n$$

- $N_v^u$  – број слогова водеће датотеке на основу којих долази до успешног тражења у обрађиваној датотеци
- $N_v^n$  – број слогова водеће датотеке на основу којих долази до неуспешног тражења у обрађиваној датотеци

# Прошириве расуте датотеке

- Ажурирање (Mogin, 2008)
  - упис
    - подразумева неуспешно тражење
    - извођење уписа слога по моделу како тече упис при формирању
      - треба покушати уписивање новог слога у бакет који одговара генерисаној вредности трансформације
        - ако има слободног места у одговарајућем бакету, слог ће бити тамо уписан
          - случај простог уписа
        - ако нема слободног места у одговарајућем бакету, треба покушати дељење бакета
          - случај уписа с дељењем бакета и проширењем низа показивача
          - случај уписа с дељењем бакета и без проширења низа показивача

# Прошириве расуте датотеке

- Ажурирање (Mogin, 2008)
  - модификација
    - као у случају модификације за серијску или секвенцијалну организацију, али уз ослањање на тражење које се користи у проширивим расутим датотекама

# Прошириве расуте датотеке

- Ажурирање (Mogin, 2008)
  - брисање
    - подразумева успешно тражење
    - треба уклонити постојећи слог из бакета који одговара генерисаној вредности трансформације
      - може доћи до премештања слогова
      - може доћи до провере стања неког додатног бакета
      - може доћи до смањења укупног броја бакета
      - може доћи до смањења адресара

# Прошириве расуте датотеке

- Ажурирање (Mogin, 2008)
  - брисање
    - бакети пријатељи
      - два бакета су пријатељи ако су испуњени одговарајући услови
        - на та два бакета показују два показивача чији се индекси разликују само по нултом биту
        - $d' = d$  за та два бакета
        - $d > 0$

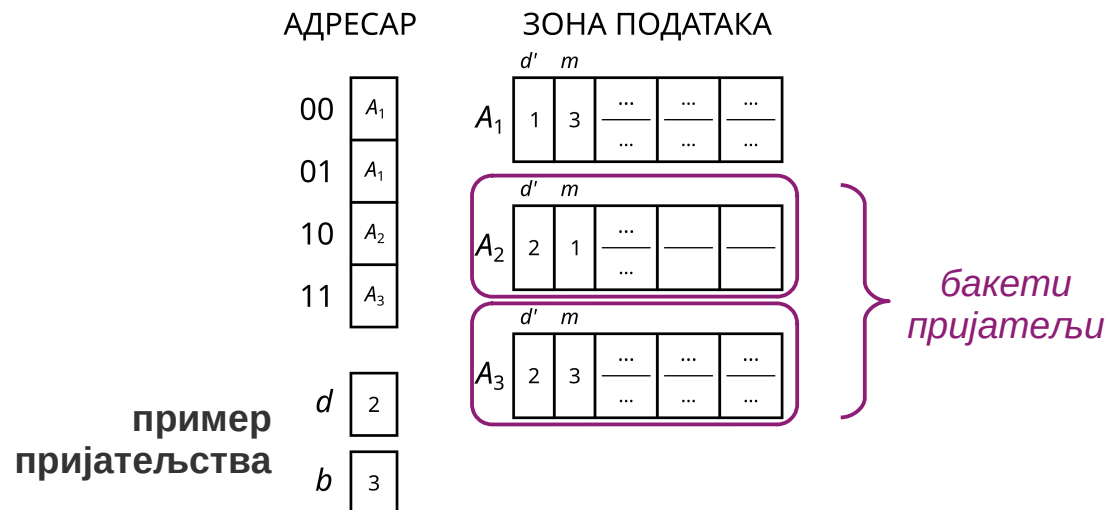

# Прошириве расуте датотеке

- Ажурирање (Mogin, 2008)
  - брисање
    - три карактеристична случаја брисања слога
      - **1) просто брисање**
      - **2) брисање са спајањем бакета и без сужења низа показивача**
      - **3) брисање са спајањем бакета и сужењем низа показивача**

# Прошириве расуте датотеке

- Ажурирање (Mogin, 2008)
  - брисање
    - 1) просто брисање
      - када је слог за брисање у бакету с  $m > 1$  слогова, а додатно бива утврђено да је збирни број слогова за тај бакет и пријатељски бакет већи од  $b$ 
        - слог за брисање бива уклоњен из свог бакета
          - ако слог за брисање није последњи
            - слогови који су у бакету иза слога за брисање бивају померени за једну локацију налево
          - умањење  $m$  за један
        - након уклањања, потребна провера стања на нивоу посматраних бакета пријатеља
          - ако збирни број слогова није већи од  $b$ , долази и до спајања бакета, што је засебан случај

# Прошириве расуте датотеке

- Ажурирање
  - брисање
    - 1) просто брисање
      - пример

$$k(S) \in [0, 99] \quad h(k(S)) = 1 + k(S) \pmod{59}$$

АДРЕСАР

ЗОНА ПОДАТАКА

00	$A_1$	$d'$	$m$	74	7	98
01	$A_3$	$A_1$	2	3	$\frac{n(S_2)}{n(S_4)}$	$\frac{n(S_6)}$
10	$A_2$	$d'$	$m$	28	87	—
11	$A_4$	$A_2$	2	2	$\frac{n(S_7)}{n(S_8)}$	—
		$d'$	$m$	45	37	—
		$A_3$	2	2	$\frac{n(S_3)}{n(S_9)}$	—
		$d'$	$m$	18	54	—
		$A_4$	2	2	$\frac{n(S_1)}{n(S_5)}$	—

$d$  2     $b$  3

брисање слога  
с вредношћу  
кључа  $k = 74$

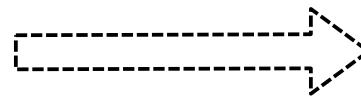

$vt$  за  $d_{max} = 6$ :  
000010

$$k(S) \in [0, 99] \quad h(k(S)) = 1 + k(S) \pmod{59}$$

АДРЕСАР

ЗОНА ПОДАТАКА

00	$A_1$	$d'$	$m$	7	98	—
01	$A_3$	$A_1$	2	2	$\frac{n(S_4)}{n(S_6)}$	—
10	$A_2$	$d'$	$m$	28	87	—
11	$A_4$	$A_2$	2	2	$\frac{n(S_7)}{n(S_8)}$	—
		$d'$	$m$	45	37	—
		$A_3$	2	2	$\frac{n(S_3)}{n(S_9)}$	—
		$d'$	$m$	18	54	—
		$A_4$	2	2	$\frac{n(S_1)}{n(S_5)}$	—

$d$  2     $b$  3

# Прошириве расуте датотеке

- Ажурирање (Mogin, 2008)
  - брисање
    - 2) брисање са спајањем бакета и без сужења низа показивача
      - када након уклањања слога из бакета важи да збирни број слогова за тај бакет и пријатељски бакет није већи од  $b$ 
        - спајање бакета
          - посматрани бакети пријатељи бивају спојени
          - у бакету насталом спајањем вредност  $d'$  бива умањена за 1
          - у бакету насталом спајањем важи  $m \leq b$ , а вредност  $m$  одговара броју актуелних слогова у бакету
          - показивачи на посматране бакете пријатеље бивају промењени да показују на бакет настао спајањем
        - након спајања, потребна провера стања адресара
          - ако на сваки бакет показују најмање по два показивача, долази и до сужења низа показивача, што је засебан случај

# Прошириве расуте датотеке

- Ажурирање

- брисање

- 2) брисање са спајањем бакета и без сужења низа показивача

- пример

$$k(S) \in [0, 99] \quad h(k(S)) = 1 + k(S) \pmod{59}$$

АДРЕСАР

ЗОНА ПОДАТАКА

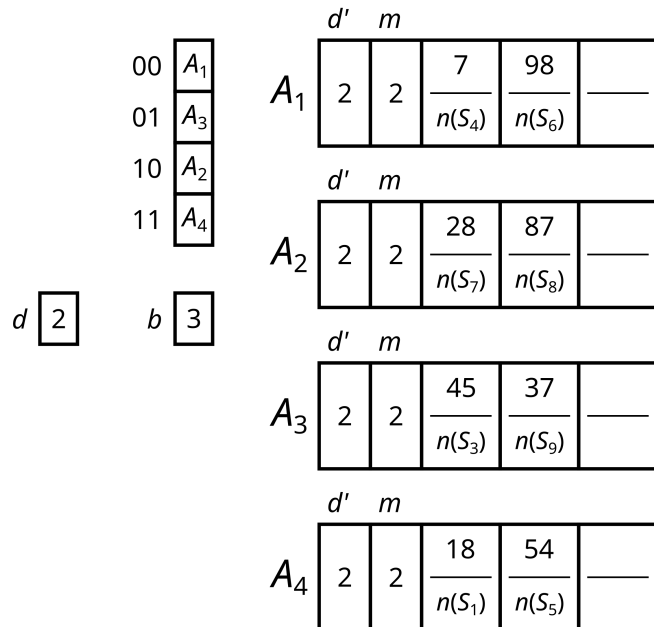

брисање слога  
с вредношћу  
кључа  $k = 54$

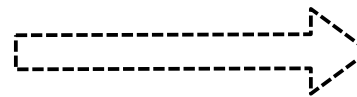

vt за  $d_{max} = 6$ :  
111011

$$k(S) \in [0, 99] \quad h(k(S)) = 1 + k(S) \pmod{59}$$

АДРЕСАР

ЗОНА ПОДАТАКА

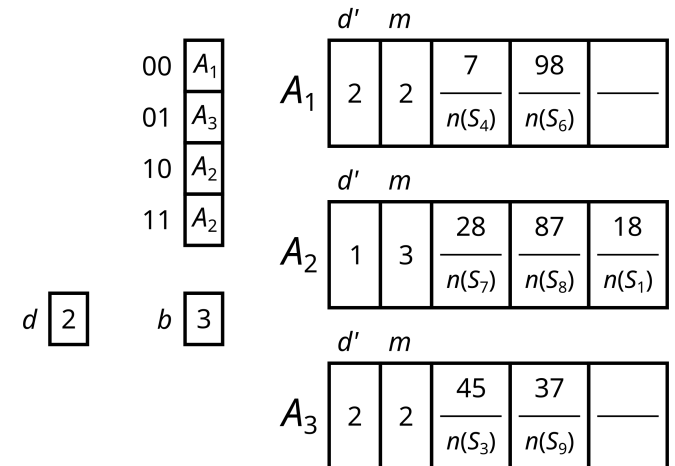

# Прошириве расуте датотеке

- Ажурирање (Mogin, 2008)
  - брисање
    - 3) брисање са спајањем бакета и сужењем низа показивача
      - када након уклањања слога и спајања бакета важи да на сваки бакет показују најмање по два показивача
        - $d$  бива умањено за 1 и дужина низа показивача у адресару бива преполовљена
          - свака два елемента низа показивача чији се индекси разликују само по нултом биту биће трансформисана у један

# Прошириве расуте датотеке

- Ажурирање

- брисање

- 3) брисање са спајањем бакета и сужењем низа показивача

- пример

$$k(S) \in [0, 99] \quad h(k(S)) = 1 + k(S) \pmod{59}$$

АДРЕСАР

ЗОНА ПОДАТАКА

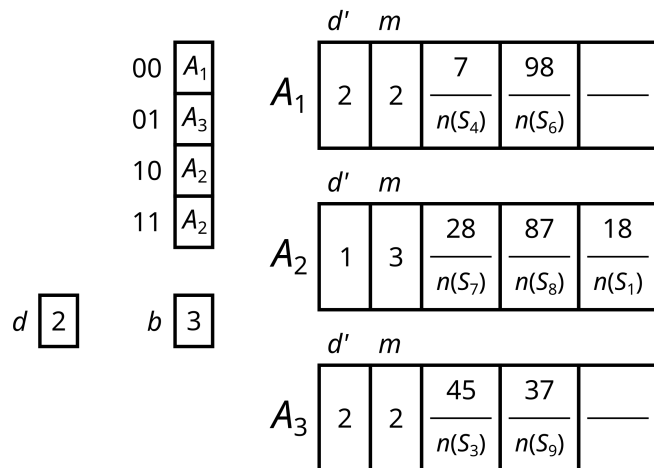

брисање слога  
с вредношћу  
кључа  $k = 98$

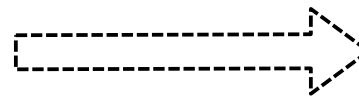

$vt$  за  $d_{max} = 6$ :  
000101

$$k(S) \in [0, 99] \quad h(k(S)) = 1 + k(S) \pmod{59}$$

АДРЕСАР

ЗОНА ПОДАТАКА

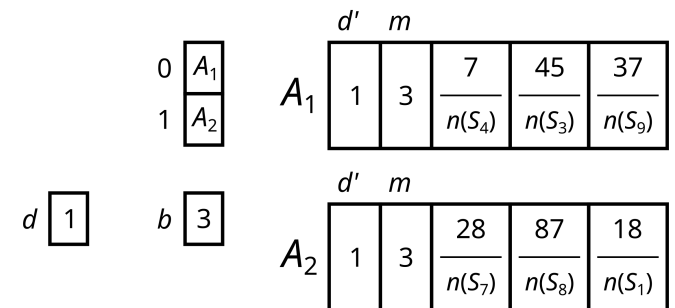

# Прошириве расуте датотеке

- Ажурирање (Mogin, 2008)
  - брисање
    - неоптимално коришћење меморијског простора
      - након сужења низа показивача у поступку брисања може се десити да нека два бакета постану пријатељи и да им је збирни број слогова тачно  $b$ 
        - ти бакети нису спојени јер пре сужења нису били пријатељи, а након сужења нема информације о томе за које бакете пријатеље би требало извршити проверу за могућност спајања
        - спајањем тих бакета меморијски простор би био боље искоришћен, јер би слогови тих бакета могли бити смештени у само један бакет

# Прошириве расуте датотеке

- Ажурирање
  - брисање
    - неоптимално коришћење меморијског простора
      - пример

$$k(S) \in [0, 99] \quad h(k(S)) = 1 + k(S) \pmod{59}$$

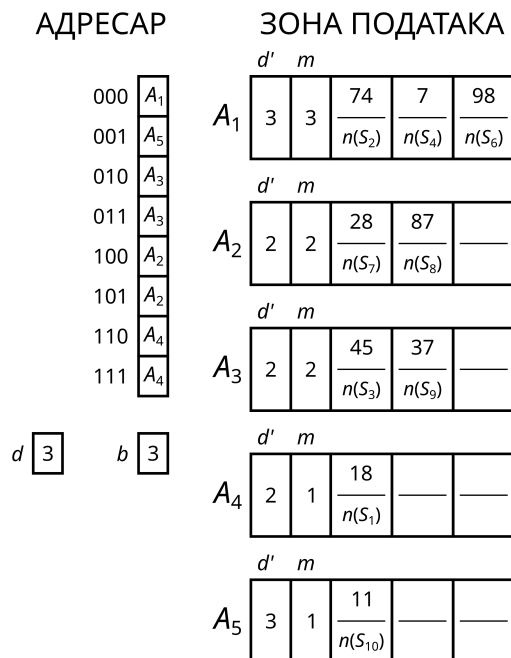

брисање слога  
с вредношћу  
кључа  $k = 11$

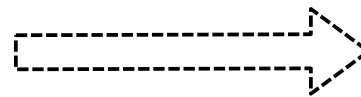

$vt$  за  $d_{max} = 6$ :  
001100

$$k(S) \in [0, 99] \quad h(k(S)) = 1 + k(S) \pmod{59}$$

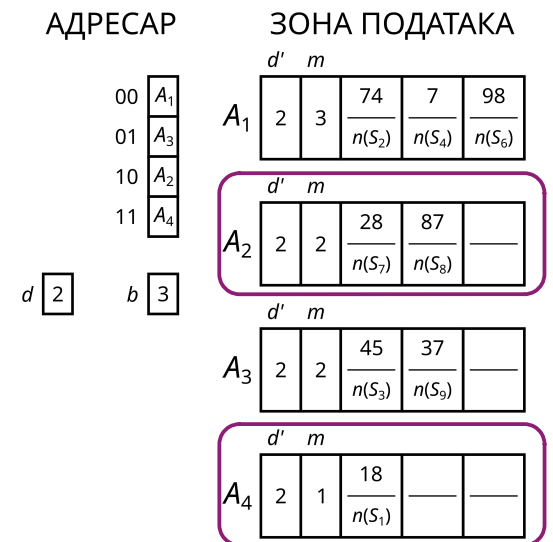

бакети пријатељи  
с укупно  $b$  слогова

# Прошириве расуте датотеке

- Ажурирање (Mogin, 2008)
  - брисање
    - неоптимално коришћење меморијског простора
      - нека решења
        - након сужења низа показивача проверавање да ли има бакета пријатеља који могу бити спојени и, ако има, извођење спајања
          - у најнеповољнијем случају може бити потребно приступање свим бакетима
        - примена измењене дефиниције бакета пријатеља
          - два бакета су пријатељи ако су испуњени другачији услови
            - на те бакете показују два показивача чији индекси се слажу по водећих  $d' - 1$  битова а не слажу се по бар једном од преосталих битова
            - ти бакети имају исту локалну дужину вредности трансформације  $d'$
            - $d > 0$

# Прошириве расуте датотеке

- Ажурирање – перформансе (Mogin, 2008)
  - упис
    - број приступа за успешан упис  $R_i$ 
      - најнеповољнији случај, уз претпоставку да је адресар у оперативној меморији
$$2 \leq R_i \leq 3$$
        - разлике у броју приступа због могућег формирања додатног бакета
  - брисање
    - број приступа за успешно брисање  $R_d$ 
      - најнеповољнији случај, уз претпоставке да постоје бар два бакета и да је адресар у оперативној меморији
$$R_d = 3$$

# Прошириве расуте датотеке

- Одлике и примена (Mogin, 2008)

- датотека се проширује и сужава зависно од броја актуелних слогова

- очекивани број бакета  $\bar{B}$

$$\bar{B} \approx \frac{N}{b \ln 2}$$

- нема слогова прекорачилаца
- број приступа за тражење слогова не зависи од величине датотеке и практично гледано најмањи је могућ
- добра погодност за директну обраду
- без посебне погодности за редоследну обраду

# Прошириве расуте датотеке

- Одлике и примена (Mogin, 2008)
  - примена
    - у пракси битно мања популарност у односу на датотеке с *B*-стаблима
      - идеја о дељењу бакета преузета из домена *B*-стабала
      - расуте датотеке с динамичком трансформацијом у односу на датотеке с *B*-стаблима нуде већу ефикасност тражења случајно одабраног слога
    - има система за управљање базама података који подржавају изградњу и употребу физичких структура заснованих на принципима динамичких расутих датотека

# Садржај

- Увод
- Прошириве расуте датотеке
- **Ресурси**

# Ресурси

- Извори и литература
  - Pavle Mogin. Strukture podataka i organizacija datoteka. 3. izdanje. Računarski fakultet (Beograd, Srbija), CET (Beograd, Srbija). 2008.
    - Glava 14. Dinamička rasuta organizacija datoteke

# Ресурси

- Додатни ресурси
  - R. Fagin, J. Nievergelt, N. Pippenger, H. R. Strong. Extendible Hashing—A Fast Access Method for Dynamic Files. ACM Transactions on Database Systems. 1979; 4(3); 315–344.
  - R. J. Enbody, H. C. Du. Dynamic Hashing Schemes. ACM Computing Surveys. 1988; 20(2); 85–113.